

Grapadoras y clavadoras

BASSO

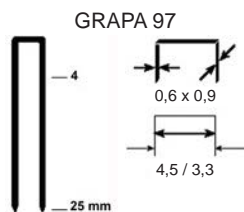

GRAPA SERIE 97



GRAPA 97	
Código	Longitud mm
BA-9704	4
BA-9708	8
BA-9710	10
BA-9712	12
BA-9716	16
BA-9719	19
BA-9725	25

MODELO BEX-S9725B1
GRAPA SERIE 97 4 - 25 mm
CAPACIDAD 142 grapas
PESO 1,20 Kg
DIMENSIONES 248 x 55 x 178 mm
CONSUMO 0,50 litros/operación
 SEGURO POR CONTACTO
 VISOR DE GRAPA AGOTADA
 SALIDA TRASERA DE AIRE ORIENTABLE
 MALETÍN DE PLÁSTICO

GRAPA SERIE 90

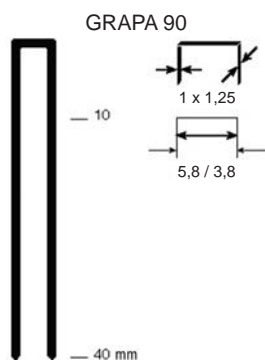

GRAPA 90	
Código	Longitud mm
BA-9010	10
BA-9015	15
BA-9020	20
BA-9025	25
BA-9030	30
BA-9035	35
BA-9040	40

MODELO BEX-S9025A1
GRAPA SERIE 90 10 - 25 mm
CAPACIDAD 100 grapas
PESO 1 Kg
DIMENSIONES 255 x 67 x 202 mm
CONSUMO 0,50 litros/operación
 SEGURO POR CONTACTO
 SISTEMA DE REGULACIÓN DE PROFUNDIDAD
 VISOR DE GRAPA AGOTADA
 SALIDA DE AIRE SUPERIOR ORIENTABLE
 MALETÍN DE PLÁSTICO



MODELO BEX-S9040LA1
GRAPA SERIE 90 10 - 40 mm
CAPACIDAD 100 grapas
PESO 1,20 Kg
DIMENSIONES 266 x 60 x 253 mm
CONSUMO 1 litros/operación
 SEGURO POR CONTACTO
 SISTEMA DE REGULACIÓN DE PROFUNDIDAD
 CARRO CON VISIBILIDAD DE CARGA DE GRAPA
 PROTECTOR DE NARIZ PARA NO MARCAR SUPERFICIE
 APERTURA RÁPIDA LIBERACIÓN DE ATASCOS
 SALIDA DE AIRE SUPERIOR ORIENTABLE
 MALETÍN DE PLÁSTICO

Presión de aire de 6 a 7 Kg/cm². Manguera de Ø interior de 8 mm. Rosca entrada de 1/4

GRAPA SERIE 90 - DISCO ANTI-DESGARRO

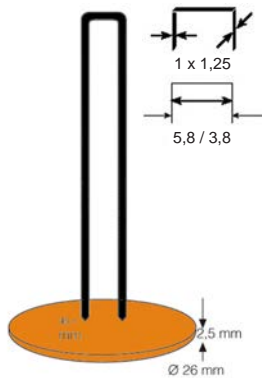

**DISCO PLASTICO Ø 26 mm
ANTIDESGARRO**

Código	Ø mm
BA-9040LWD	26



MODELO BEX-S9040LWX1
GRAPA SERIE 90 15 - 40 mm
DISCO Ø 26 mm
CAPACIDAD 100 grapas / 100 discos
PESO 2,70 Kg
DIMENSIONES 325 x 150 x 280 mm
CONSUMO 0,50 litros/operación
PARA FIJACIÓN DE TELAS Y AISLANTES
 UTILIZA GRAPA SERIE 90 COMBINADA CON DISCO
 SEGURO POR CONTACTO
 CARRO CON VISIBILIDAD DE CARGA DE GRAPA
 APERTURA RÁPIDA LIBERACIÓN DE ATASCOS
 SALIDA DE AIRE SUPERIOR ORIENTABLE
 GAFAS DE SEGURIDAD. CAJA DE CARTÓN



15 - 40 mm

GRAPA SERIE 92

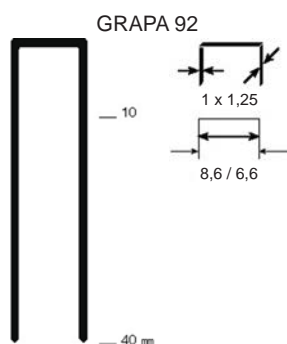

GRAPA 92

Código	Longitud mm
BA-9210	10
BA-9215	15
BA-9220	20
BA-9225	25
BA-9230	30
BA-9235	35
BA-9240	40



MODELO BEX-S9225B1
GRAPA SERIE 92 10 - 25 mm
CAPACIDAD 105 grapas
PESO 1,20 Kg
DIMENSIONES 224 x 51 x 168 mm
CONSUMO 0,50 litros/operación
 SEGURO POR CONTACTO
 VISOR DE GRAPA AGOTADA
 SALIDA TRASERA DE AIRE ORIENTABLE
 MALETÍN DE PLÁSTICO



10 - 25 mm

MODELO BEX-S9240A1
GRAPA SERIE 92 15 - 40 mm
CAPACIDAD 160 grapas
PESO 1,90 Kg
DIMENSIONES 310 x 76 x 274 mm
CONSUMO 1 litros/operación
 SEGURO POR CONTACTO
 SISTEMA DE REGULACIÓN DE PROFUNDIDAD
 CARRO CON VISIBILIDAD DE CARGA DE GRAPA
 PROTECTOR DE NARIZ PARA NO MARCAR SUPERFICIE
 APERTURA RÁPIDA LIBERACIÓN DE ATASCOS
 SALIDA DE AIRE SUPERIOR ORIENTABLE
 GAFAS DE SEGURIDAD. MALETÍN DE PLÁSTICO



15 - 40 mm

GRAPA SERIE 14

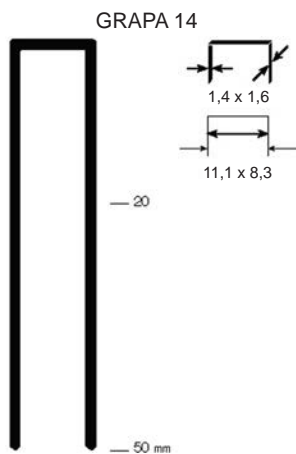

GRAPA 14

Código	Longitud mm
BA-1620	20
BA-1625	25
BA-1630	30
BA-1635	35
BA-1640	40
BA-1645	45
BA-1650	50

MODELO BEX-S840B1
GRAPA SERIE 14 20 - 40 mm
CAPACIDAD 140 grapas
PESO 2 Kg
DIMENSIONES 360 x 78 x 235 mm
CONSUMO 1,5 litros/operación
 SEGURO POR CONTACTO
 SISTEMA DE REGULACIÓN DE PROFUNDIDAD
 CARRO CON VISIBILIDAD DE CARGA DE GRAPA
 APERTURA RÁPIDA LIBERACIÓN DE ATASCOS
 SALIDA DE AIRE SUPERIOR ORIENTABLE
 GAFAS DE SEGURIDAD. CAJA DE CARTÓN



20 - 40 mm

MODELO BEX-16851A3
GRAPA SERIE 14 20 - 50 mm
CAPACIDAD 150 grapas
PESO 2,50 Kg
DIMENSIONES 369 x 93 x 294 mm
CONSUMO 1,5 litros/operación
 SEGURO POR CONTACTO
 SISTEMA DE REGULACIÓN DE PROFUNDIDAD
 GATILLO CON SELECTOR DE DISPARO ÚNICO O CONTÍNUO
 CARRO CON VISIBILIDAD DE CARGA DE GRAPA
 APERTURA RÁPIDA LIBERACIÓN DE ATASCOS
 SALIDA DE AIRE SUPERIOR ORIENTABLE
 GAFAS DE SEGURIDAD. MALETÍN DE PLÁSTICO



20 - 50 mm

Presión de aire de 6 a 7 Kg/cm². Manguera de Ø interior de 8 mm. Rosca entrada de 1/4

GRAPA SERIE 80



MODELO **BEX-S8016D1**
GRAPA **SERIE 80 4 - 16 mm**
CAPACIDAD **157 grapas**
PESO **0,90 Kg**
DIMENSIONES **218 x 44 x 152 mm**
CONSUMO **0,5 litros/operación**
SEGURO DE DOBLE GATILLO
VISOR DE GRAPA AGOTADA
SALIDA DE AIRE TRASERA
MALETÍN DE PLÁSTICO



4 - 16 mm

MODELO **BEX-S8030A1**
GRAPA **SERIE 80 12 - 30 mm**
CAPACIDAD **157 grapas**
PESO **1,20 Kg**
DIMENSIONES **237 x 55 x 200**
CONSUMO **1 litros/operación**
SEGURO POR CONTACTO
VISOR DE GRAPA AGOTADA
SALIDA DE AIRE TRASERA ORIENTABLE
MALETÍN DE PLÁSTICO



12 - 30 mm

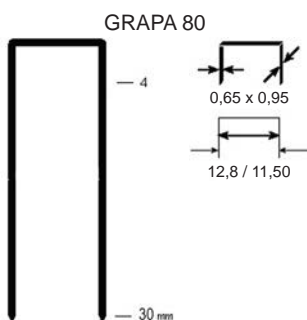

GRAPA 80

Código	Longitud mm
BA-8004	4
BA-8006	6
BA-8008	8
BA-8010	10
BA-8012	12
BA-8014	14
BA-8016	16
BA-8018	18
BA-8020	20
BA-8022	22
BA-8025	25

MODELO **BEX-S8016LNC2**
GRAPA **SERIE 80 6 - 16 mm**
CAPACIDAD **154 grapas**
PESO **1 Kg**
DIMENSIONES **238 x 43 x 202 mm**
CONSUMO **0,5 litros/operación**
NARIZ LARGA DE 50 mm
SEGURO DE DOBLE GATILLO
VISOR DE GRAPA AGOTADA
SALIDA DE AIRE TRASERA
MALETÍN DE PLÁSTICO



6 - 16 mm

MODELO **BEX-S8016AUTOC1**
GRAPA **SERIE 80 4 - 16 mm**
CAPACIDAD **154 grapas**
PESO **1,20 Kg**
DIMENSIONES **238 x 43 x 160 mm**
CONSUMO **0,5 litros/operación**
SISTEMA DE DISPARO AUTOMÁTICO
REGULABLE DE 0 A 1.600 OPERACIONES MINUTO
VISOR DE GRAPA AGOTADA
SALIDA DE AIRE TRASERA
MALETÍN DE PLÁSTICO



4 - 16 mm

Presión de aire de 6 a 7 Kg/cm². Manguera de Ø interior de 8 mm. Rosca entrada de 1/4

GRAPA SERIE 25

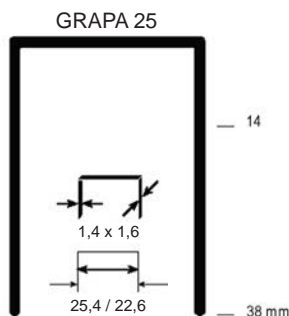

GRAPA 25

Código	Longitud mm
BA-2519	19
BA-2522	22
BA-2525	25
BA-2530	30
BA-2535	35
BA-2538	38



MODELO BEX-S2538B1
GRAPA SERIE 25 19 - 38 mm
CAPACIDAD 140 grapas
PESO 2,50 Kg
DIMENSIONES 360 x 78 x 236
CONSUMO 1,5 litros/operación
SEGURO POR CONTACTO
SISTEMA DE REGULACIÓN DE PROFUNDIDAD
CARRO CON VISIBILIDAD DE CARGA DE GRAPA
APERTURA RÁPIDA DE LA NARIZ PARA DESATASCO
SALIDA DE AIRE SUPERIOR ORIENTABLE
GAFAS DE SEGURIDAD. MALETÍN DE PLÁSTICO



GRAPADORAS PARA CAJAS DE CARTÓN DE EMBALAJE



15 - 18 mm

MODELO LAR-CS19382
GRAPA SERIE CC32 15 - 18 mm
CAPACIDAD 100 grapas
PESO 2 Kg
DIMENSIONES 340 x 120 x 220 mm
CONSUMO 1,5 litros/operación
SISTEMA DE UÑAS CON REGULACIÓN PARA ESPESOR DE CARTÓN Y ÁNGULO DE CIERRE
CARRO CON VISIBILIDAD DE CARGA DE GRAPA
SALIDA DE AIRE TRASERA
CAJA DE CARTÓN

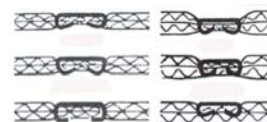

CON AJUSTE AL ESPESOR DEL CARTÓN Y DEL GRADO DE CIERRE DE LA GRAPA

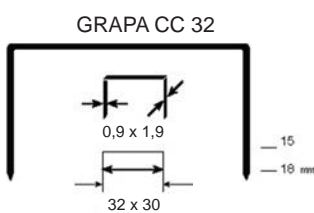

GRAPA CC 32

Código	Longitud mm
BA-CS3215	15
BA-CS3218	18

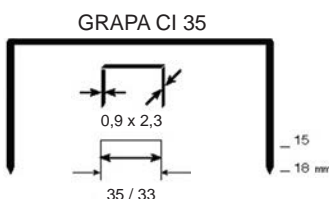

GRAPA CI 35

Código	Longitud mm
BA-CS3515	15
BA-CS3518	18
BA-CS3522	22

MODELO LAR-CS3518
GRAPA SERIE CI35 15 - 18 mm
CAPACIDAD 100 grapas
PESO 2 Kg
DIMENSIONES 340 x 120 x 220 mm
CONSUMO 1,5 litros/operación
SISTEMA DE UÑAS CON REGULACIÓN PARA ESPESOR DE CARTÓN Y ÁNGULO DE CIERRE
CARRO CON VISIBILIDAD DE CARGA DE GRAPA
SALIDA DE AIRE TRASERA
CAJA DE CARTÓN

15 - 18 mm

MODELO LAR-CS3522
GRAPA SERIE CI35 18 - 22 mm
CAPACIDAD 100 grapas
PESO 2 Kg
DIMENSIONES 340 x 120 x 220 mm
CONSUMO 1,5 litros/operación
SISTEMA DE UÑAS CON REGULACIÓN PARA ESPESOR DE CARTÓN Y ÁNGULO DE CIERRE
CARRO CON VISIBILIDAD DE CARGA DE GRAPA
SALIDA DE AIRE TRASERA
CAJA DE CARTÓN

18 - 22 mm

Presión de aire de 6 a 7 Kg/cm². Manguera de Ø interior de 8 mm. Rosca entrada de 1/4

COMBINADA GRAPA SERIE 90 - BRAD 12

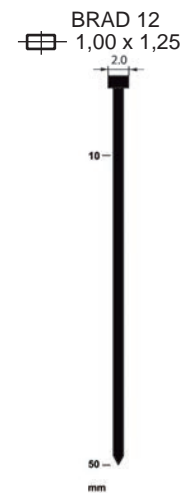
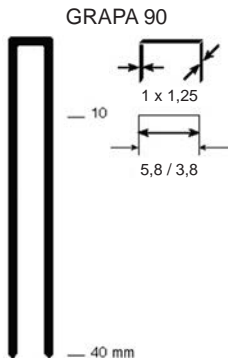

GRAPA SERIE 90 DISPONIBLE LONGITUD:
10, 15, 20, 25, 30, 35 y 40 mm

BRAD 12 DISPONIBLE EN LONGITUD:
10, 15, 20, 25, 30, 35, 40, 45 y 50 mm

MODELO **BEX-BS32PA1**
 GRAPA **SERIE 90 15 - 30 mm**
 CLAVO **BRAD 12 10 - 30 mm**
 CAPACIDAD **100 grapas / clavos**
 PESO **1,10 Kg**
 DIMENSIONES **251 x 59 x 218 mm**
 CONSUMO **0,5 litros/operación**
 CARCASA DE COMPOSITE
 SEGURO POR CONTACTO
 APERTURA RÁPIDA LIBERACIÓN DE ATASCOS
 SALIDA DE AIRE SUPERIOR ORIENTABLE
 MALETÍN DE PLÁSTICO



MODELO **BEX-BS50A1**
 GRAPA **SERIE 90 15 - 40 mm**
 CLAVO **BRAD 12 15 - 50 mm**
 CAPACIDAD **100 grapas / clavos**
 PESO **1,40 Kg**
 DIMENSIONES **248 x 54 x 248**
 CONSUMO **1 litros/operación**
 SEGURO POR CONTACTO
 SISTEMA DE REGULACIÓN DE PROFUNDIDAD
 APERTURA RÁPIDA LIBERACIÓN DE ATASCOS
 SALIDA DE AIRE SUPERIOR ORIENTABLE
 MALETÍN DE PLÁSTICO



CLAVO PIN Y MICROBRAD Ø 0,64

PIN Ø 0,64



MICROBRAD Ø 0,64



PIN Ø 0,64	
Código	Longitud mm
BA-P0612	12
BA-P0615	15
BA-P0617	17
BA-P0622	22
BA-P0625	25
BA-P0630	30
BA-P0635	35

MICROBRAD Ø 0,64	
Código	Longitud mm
BA-MB0612	12
BA-MB0615	15
BA-MB0620	20
BA-MB0625	25
BA-MB0630	30
BA-MB0635	35

MODELO BEX-B2335A2
CLAVO PIN Y MICROBRAD 0,64 12 - 35 mm
CAPACIDAD 145 clavos
PESO 0,90 Kg
DIMENSIONES 199 x 47 x 173 mm
CONSUMO 0,3 litros/operación
 SEGURO DE DOBLE GATILLO
 INDICADOR DE CLAVO AGOTADO
 PROTECTOR DE NARIZ PARA NO MARCAR SUPERFICIE
 GANCHO PARA COLGAR
 SALIDA DE AIRE TRASERA
 MALETÍN DE PLÁSTICO



12 - 35 mm

CLAVO MINIBRAD Ø 0,84

MINIBRAD Ø 0,84

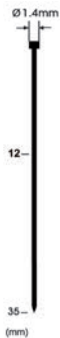

MINIBRAD Ø 0,84	
Código	Longitud mm
BA-MB0812	12
BA-MB0815	15
BA-MB0818	18
BA-MB0825	25
BA-MB0830	30
BA-MB0835	35

MODELO BEX-B2135PA1
CLAVO MINIBRAD 0,84 12 - 35 mm
CAPACIDAD 150 clavos
PESO 1 Kg
DIMENSIONES 225 x 55 x 200 mm
CONSUMO 0,5 litros/operación
 CARCASA DE COMPOSITE
 SEGURO POR CONTACTO
 INDICADOR DE CLAVO AGOTADO
 SALIDA DE AIRE SUPERIOR ORIENTABLE
 MALETÍN DE PLÁSTICO



12 - 35 mm

Presión de aire de 6 a 7 Kg/cm². Manguera de Ø interior de 8 mm. Rosca entrada de 1/4

CLAVO PIN Y MICROBRAD Ø 0,84

PIN Ø 0,84 MINIBRAD Ø 0,84

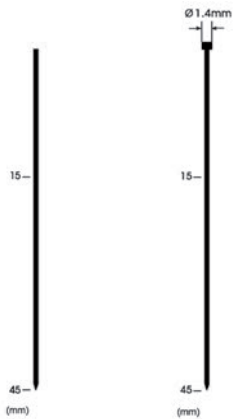

MODELO **BEX-B2145A1**
CLAVO **PIN Y MINIBRAD 0,84 15 - 45 mm**
CAPACIDAD **150 clavos**
PESO **1,10 Kg**
DIMENSIONES **261 x 44 x 210 mm**
CONSUMO **0,5 litros/operación**
 SEGURO POR CONTACTO
 SISTEMA DE REGULACIÓN DE PROFUNDIDAD
 VISOR DE CLAVO AGOTADO
 DETECTOR DE CLAVO AGOTADO CON BLOQUEO DE GATILLO
 PROTECTOR DE NARIZ PARA NO MARCAR SUPERFICIE
 SALIDA DE AIRE TRASERA
 MALETÍN DE PLÁSTICO



15 - 45 mm

PIN Ø 0,84

Código	Longitud mm
BA-P0815	15
BA-P0818	18
BA-P0825	25
BA-P0830	30
BA-P0835	35
BA-P0840	40
BA-P0845	45

MINIBRAD Ø 0,84

Código	Longitud mm
BA-MB0812	12
BA-MB0815	15
BA-MB0818	18
BA-MB0825	25
BA-MB0830	30
BA-MB0835	35
BA-MB0840	40
BA-MB0845	45

CLAVO PIN I Y BRAD 12

PIN I BRAD 12
 1,00 x 1,25

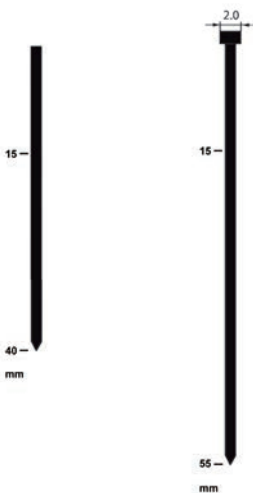

MODELO **BEX-B1855A1**
CLAVO **PIN I Y BRAD 12 15 - 55 mm**
CAPACIDAD **100 clavos**
PESO **1,30 Kg**
DIMENSIONES **244 x 66 x 255 mm**
CONSUMO **1,30 litros/operación**
 SEGURO POR CONTACTO
 SISTEMA DE REGULACIÓN DE PROFUNDIDAD
 GATILLO CON SELECTOR DE DISPARO ÚNICO O CONTÍNUO
 CARRO CON VISIBILIDAD DE CARGA DE CLAVO
 DETECTOR DE CLAVO AGOTADO CON BLOQUEO DE GATILLO
 PROTECTOR DE NARIZ PARA NO MARCAR SUPERFICIE
 APERTURA RÁPIDA LIBERACIÓN DE ATASCOS
 SALIDA DE AIRE TRASERA ORIENTABLE
 GAFAS DE SEGURIDAD. MALETÍN DE PLÁSTICO



15 - 55 mm

PIN I

Código	Longitud mm
BA-P1015	10
BA-P1020	15
BA-P1025	20
BA-P1030	25
BA-P1035	30
BA-P1040	40

BRAD 12

Código	Longitud mm
BA-F1210	10
BA-F1215	15
BA-F1220	20
BA-F1225	25
BA-F1230	30
BA-F1240	40
BA-F1245	45
BA-F1250	50
BA-F1255	55

Presión de aire de 6 a 7 Kg/cm². Manguera de Ø interior de 8 mm. Rosca entrada de 1/4

CLAVO BRAD 12



10 - 35 mm

MODELO BEX-B1835A1
CLAVO BRAD 12 10 - 35 mm
CAPACIDAD 100 clavos
PESO 1,10 Kg
DIMENSIONES 261 x 60 x 220 mm
CONSUMO 0,5 litros/operación
 SEGURO POR CONTACTO
 SISTEMA DE REGULACIÓN DE PROFUNDIDAD
 INDICADOR DE CLAVO AGOTADO
 PROTECTOR DE NARIZ PARA NO MARCAR SUPERFICIE
 APERTURA RÁPIDA LIBERACIÓN DE ATASCOS
 SALIDA DE AIRE SUPERIOR ORIENTABLE
 MALETÍN DE PLÁSTICO



BRAD 12
1,00 x 1,25



15 - 50 mm

MODELO BEX-1850SQA1
CLAVO BRAD 12 15 - 50 mm
CAPACIDAD 100 clavos
PESO 1,40 Kg
DIMENSIONES 255 x 54 x 242 mm
CONSUMO 0,6 litros/operación
 SEGURO POR CONTACTO
 INDICADOR DE CLAVO AGOTADO
 APERTURA RÁPIDA LIBERACIÓN DE ATASCOS
 SALIDA DE AIRE SUPERIOR ORIENTABLE
 MALETÍN DE PLÁSTICO



BRAD 12

Código	Longitud mm
BA-F1210	10
BA-F1215	15
BA-F1220	20
BA-F1225	25
BA-F1230	30
BA-F1235	35
BA-F1240	40
BA-F1245	45
BA-F1250	50

15 - 50 mm

MODELO BEX-B1850A1
CLAVO BRAD 12 15 - 50 mm
CAPACIDAD 100 clavos
PESO 1,25 Kg
DIMENSIONES 263 x 60 x 256 mm
CONSUMO 0,6 litros/operación
 SEGURO POR CONTACTO
 SISTEMA DE REGULACIÓN DE PROFUNDIDAD
 INDICADOR DE CLAVO AGOTADO
 PROTECTOR DE NARIZ PARA NO MARCAR SUPERFICIE
 APERTURA RÁPIDA LIBERACIÓN DE ATASCOS
 SALIDA DE AIRE SUPERIOR ORIENTABLE
 MALETÍN DE PLÁSTICO



Presión de aire de 6 a 7 Kg/cm². Manguera de Ø interior de 8 mm. Rosca entrada de 1/4"

CLAVO BRAD 14 Y BRAD ACERO Ø 1,83

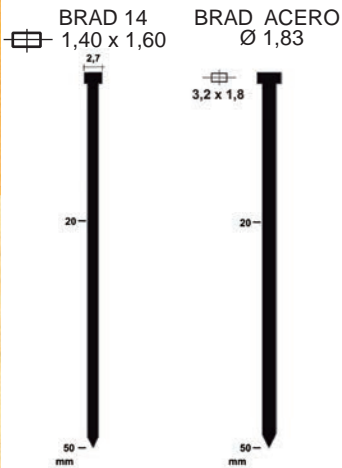

BRAD 14	
Código	Longitud mm
BA-F1420	20
BA-F1425	25
BA-F1432	32
BA-F1438	40
BA-F1445	45
BA-F1450	50
BA-F1457	57
BA-F1464	64

BRAD ACERO Ø 1,83	
Código	Longitud mm
BA-F1820ST	20
BA-F1825ST	25
BA-F1830ST	30
BA-F1835ST	35
BA-F1840ST	40
BA-F1845ST	45
BA-F1850ST	50

MODELO BEX-B1650C1
CLAVO BRAD 14 Y BRAD ACERO 1,83 20 - 50 mm
CAPACIDAD 100 clavos
PESO 1,90 Kg
DIMENSIONES 295 x 76 x 278 mm
CONSUMO 1 litros/operación
SEGURO POR CONTACTO
INDICADOR DE CLAVO AGOTADO
PROTECTOR DE NARIZ PARA NO MARCAR SUPERFICIE
SALIDA DE AIRE SUPERIOR ORIENTABLE
GAFAS DE SEGURIDAD. MALETÍN DE PLÁSTICO



Presión de aire de 6 a 7 Kg/cm². Manguera de Ø interior de 8 mm. Rosca entrada de 1/4"

CLAVO BRAD 14



BRAD 14
1,40 x 1,60



BRAD 14

Código	Longitud mm
BA-F1420	20
BA-F1425	25
BA-F1432	32
BA-F1438	40
BA-F1445	45
BA-F1450	50
BA-F1457	57
BA-F1464	64

MODELO BEX-B1650LA1
CLAVO BRAD 14 20 - 50 mm
CAPACIDAD 100 clavos
PESO 1,50 Kg
DIMENSIONES 300 x 60 x 256 mm
CONSUMO 0,60 litros/operación
 SEGURO POR CONTACTO
 SISTEMA DE REGULACIÓN DE PROFUNDIDAD
 INDICADOR DE CLAVO AGOTADO
 PROTECTOR DE NARIZ PARA NO MARCAR SUPERFICIE
 APERTURA RÁPIDA LIBERACIÓN DE ATASCOS
 SALIDA DE AIRE SUPERIOR ORIENTABLE
 MALETÍN DE PLÁSTICO

20 - 50 mm



MODELO BEX-B1664A1
CLAVO BRAD 14 20 - 64 mm
CAPACIDAD 100 clavos
PESO 1,70 Kg
DIMENSIONES 299 x 74 x 281 mm
CONSUMO 1 litros/operación
 SEGURO POR CONTACTO
 SISTEMA DE REGULACIÓN DE PROFUNDIDAD
 CARRO CON VISIBILIDAD DE CARGA DE CLAVO
 PROTECTOR DE NARIZ PARA NO MARCAR SUPERFICIE
 APERTURA RÁPIDA LIBERACIÓN DE ATASCOS
 SALIDA DE AIRE SUPERIOR ORIENTABLE
 GAFAS DE SEGURIDAD. MALETÍN DE PLÁSTICO

20 - 64 mm



Presión de aire de 6 a 7 Kg/cm². Manguera de Ø interior de 8 mm. Rosca entrada de 1/4

CLAVO T Ø 2,2

CLAVO T
Ø 2,2



CLAVO T Ø 2,2 HIERRO

Código	Longitud mm
BA-T2225	25
BA-T2232	32
BA-T2238	38
BA-T2245	45
BA-T2250	50
BA-T2257	57
BA-T2264	64

CLAVO T Ø 2,2 ACERO

Código	Longitud mm
BA-ST2218	18
BA-ST2225	25
BA-ST2232	32
BA-ST2238	38
BA-ST2245	45
BA-ST2250	50
BA-ST2257	57
BA-ST2264	64



MODELO BEX-T2264D2
CLAVO CLAVO T 18 - 64 mm
CAPACIDAD 80 clavos
PESO 2,70 Kg
DIMENSIONES 320 x 95 x 320 mm
CONSUMO 3 litros/operación
SEGURO POR CONTACTO
INDICADOR DE CLAVO AGOTADO
SALIDA DE AIRE SUPERIOR ORIENTABLE
GAFAS DE SEGURIDAD. MALETÍN DE PLÁSTICO



18 - 64 mm

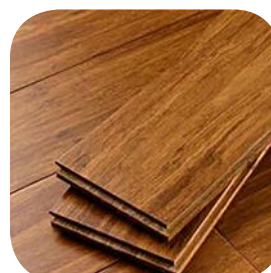

CHAPA W CORRUGADA

CHAPA W CORRUGADA

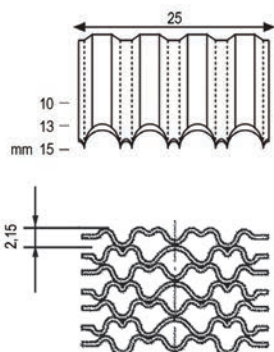

CHAPA W CORRUGADA

Código	Longitud mm
BA-CF2510	10
BA-CF2513	13
BA-CF2515	15



MODELO BEX-SC2515A1
CLAVO CHAPA W CORRUGADA 10 - 15 mm
CAPACIDAD 62 clavos
PESO 1,30 Kg
DIMENSIONES 300 x 82 x 283 mm
CONSUMO 1,60 litros/operación
SEGURO POR CONTACTO
GATILLO CON SELECTOR DE DISPARO ÚNICO O CONTÍNUO
SALIDA DE AIRE TRASERA ORIENTABLE
GAFAS DE SEGURIDAD. MALETÍN DE PLÁSTICO



10 - 15 mm

CLAVO EN PEINE 22°

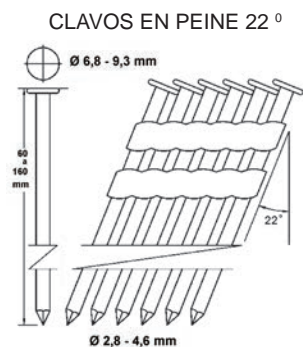

MODELO **BEX-A2290A1**

CLAVO **PEINE 22° 60 - 90 mm**
 Ø CLAVO **Ø 2,8 - 3,8 mm**
 Ø CABEZA CLAVO **Ø 6,8 - 8,6 mm**
 CAPACIDAD **64 clavos**
 PESO **3,80 Kg**
 DIMENSIONES **538 x 117 x 351 mm**
 CONSUMO **2,25 litros/operación**
 SEGURO POR CONTACTO
 SISTEMA DE REGULACIÓN DE PROFUNDIDAD
 GATILLO CON SELECTOR DE DISPARO ÚNICO O CONTÍNUO
 CARRO CON VISIBILIDAD DE CARGA DE CLAVO
 DETECTOR DE CLAVO AGOTADO CON BLOQUEO DE GATILLO
 CARGA TRASERA CLAVOS CON SISTEMA DESLIZANTE Y BLOQUEO
 PROTECTOR DE NARIZ PARA NO MARCAR SUPERFICIE
 SALIDA DE AIRE SUPERIOR ORIENTABLE
 GAFAS DE SEGURIDAD. CAJA DE CARTÓN



60 - 90 mm

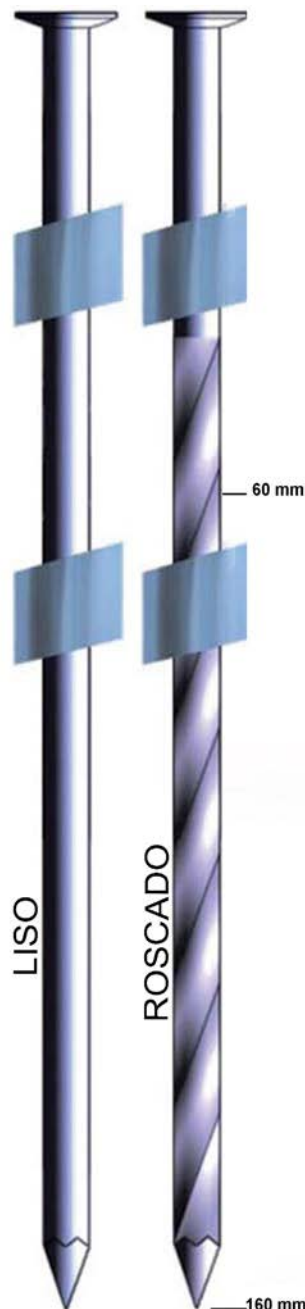

MODELO **BEX-A22130A1**

CLAVO **PEINE 22° 100 - 130 mm**
 Ø CLAVO **Ø 3,8 - 4,2 mm**
 Ø CABEZA CLAVO **Ø 8,3 - 8,6 mm**
 CAPACIDAD **54 clavos**
 PESO **6,10 Kg**
 DIMENSIONES **570 x 144 x 478 mm**
 CONSUMO **3 litros/operación**
 SEGURO POR CONTACTO
 SISTEMA DE REGULACIÓN DE PROFUNDIDAD
 CARRO CON VISIBILIDAD DE CARGA DE CLAVO
 DETECTOR DE CLAVO AGOTADO CON BLOQUEO DE GATILLO
 MANGO LATERAL
 SALIDA DE AIRE SUPERIOR
 GAFAS DE SEGURIDAD. CAJA DE CARTÓN



100 - 130 mm

MODELO **BEX-A22160A1**

CLAVO **PEINE 22° 110 - 160 mm**
 Ø CLAVO **Ø 3,8 - 4,6 mm**
 Ø CABEZA CLAVO **Ø 8,3 - 9,3 mm**
 CAPACIDAD **56 clavos**
 PESO **6,90 Kg**
 DIMENSIONES **570 x 144 x 540 mm**
 CONSUMO **5 litros/operación**
 SEGURO POR CONTACTO
 SISTEMA DE REGULACIÓN DE PROFUNDIDAD
 CARRO CON VISIBILIDAD DE CARGA DE CLAVO
 DETECTOR DE CLAVO AGOTADO CON BLOQUEO DE GATILLO
 MANGO LATERAL
 SALIDA DE AIRE SUPERIOR
 GAFAS DE SEGURIDAD. CAJA DE CARTÓN



110 - 160 mm

CLAVO PEINE 22°			CLAVO PEINE 22°			CLAVO PEINE 22°		
Código	Ø / Longitud mm	Tipo	Código	Ø / Longitud mm	Tipo	Código	Ø / Longitud mm	Tipo
BA-CP222860R	2,8 x 60	Roscado	BA-CP223190R	3,1 x 90	Roscado	BA-CP2238130L	3,8 X 130	Liso
BA-CP222870R	2,8 x 70	Roscado	BA-CP2234100R	3,4 x 100	Roscado	BA-CP2238130R	3,8 x 130	Roscado
BA-CP222875R	2,8 x 75	Roscado	BA-CP2238110L	3,8 x 110	Liso	BA-CP2242145L	4,2 x 145	Liso
BA-CP223180R	3,1 x 80	Roscado	BA-CP2238120L	3,8 x 120	Liso	BA-CP2242160L	4,2 x 160	Liso
			BA-CP2238120R	3,8 x 120	Roscado			

Presión de aire de 7 a 8 Kg/cm². Manguera de Ø interior de 10 mm. Rosca entrada de 1/4

CLAVO ELECTROSOLDADO EN BOBINA



MODELO **BEX-C2965D1**
CLAVO **CLAVO EN BOBINA 45 - 65 mm**
Ø CLAVO **Ø 2,3 - 2,9 mm**
Ø CABEZA CLAVO **Ø 5 - 7 mm**
CAPACIDAD **250 - 400 clavos**
PESO **2,10 Kg**
DIMENSIONES **317 x 128 x 278 mm**
CONSUMO **2,20 litros/operación**

SEGURO POR CONTACTO
SISTEMA DE REGULACIÓN DE PROFUNDIDAD
GATILLO CON SELECTOR DE DISPARO ÚNICO O CONTÍNUO
TAMBOR CON VISIBILIDAD DE CARGA DE CLAVO
TAMBOR REGULABLE SEGÚN LONGITUD DE CLAVO
PROTECTOR DE NARIZ PARA NO MARCAR SUPERFICIE
SALIDA DE AIRE SUPERIOR ORIENTABLE
GAFAS DE SEGURIDAD. MALETÍN DE PLÁSTICO

45 - 65 mm



CLAVO EN BOBINA

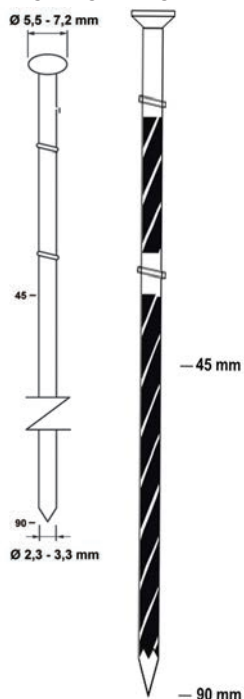

MODELO **BEX-C3375A1**
CLAVO **CLAVO EN BOBINA 45 - 75 mm**
Ø CLAVO **Ø 2,3 - 3,3 mm**
Ø CABEZA CLAVO **Ø 5,7 - 7,3 mm**
CAPACIDAD **225 - 300 clavos**
PESO **2,90 Kg**
DIMENSIONES **330 x 132 x 280 mm**
CONSUMO **3 litros/operación**

SEGURO POR CONTACTO
SISTEMA DE REGULACIÓN DE PROFUNDIDAD
GATILLO CON SELECTOR DE DISPARO ÚNICO O CONTÍNUO
TAMBOR CON VISIBILIDAD DE CARGA DE CLAVO
TAMBOR REGULABLE SEGÚN LONGITUD DE CLAVO
PROTECTOR DE PLÁSTICO EN NARIZ PARA NO MARCAR
SALIDA DE AIRE SUPERIOR ORIENTABLE
GAFAS DE SEGURIDAD. CAJA DE CARTÓN

45 - 75 mm



CLAVO ROSCADO EN BOBINA

Código	Ø / Longitud mm
BA-C2545R	2,5 x 45
BA-C2550R	2,5 x 50
BA-C2560R	2,5 x 60
BA-C2565R	2,5 x 65
BA-C2870R	2,8 x 70
BA-C2875R	2,8 x 75
BA-C3180R	3,1 x 80
BA-C3185R	3,1 x 85
BA-C3190R	3,1 x 90

MODELO **BEX-C3390A3**
CLAVO **CLAVO EN BOBINA 45 - 90 mm**
Ø CLAVO **Ø 2,5 - 3,3 mm**
Ø CABEZA CLAVO **Ø 5,7 - 7,5 mm**
CAPACIDAD **200 - 300 clavos**
PESO **3,90 Kg**
DIMENSIONES **368 x 149 x 355 mm**
CONSUMO **4 litros/operación**

SEGURO POR CONTACTO
SISTEMA DE REGULACIÓN DE PROFUNDIDAD
GATILLO CON SELECTOR DE DISPARO ÚNICO O CONTÍNUO
TAMBOR CON VISIBILIDAD DE CARGA DE CLAVO
TAMBOR REGULABLE SEGÚN LONGITUD DE CLAVO
SALIDA DE AIRE SUPERIOR ORIENTABLE
GAFAS DE SEGURIDAD. CAJA DE CARTÓN

45 - 90 mm



Presión de aire de 7 a 8 Kg/cm². Manguera de Ø interior de 10 mm. Rosca entrada de 1/4

KIT CLAVADORA DE PALMA

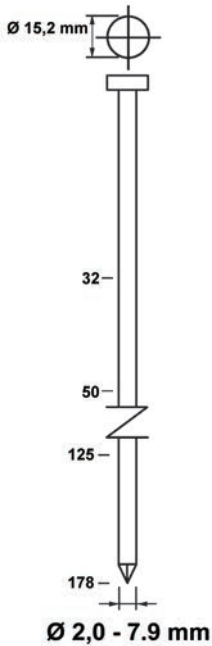

MODELO **BEX-PNC1**
CAPACIDAD Clavo de 32 a 178 mm
PESO 1,30 Kg
DIMENSIONES 132 x 124 x 82 mm
CONSUMO 0,5 litros/operación
PARA UNA FIJACIÓN RÁPIDA DE CLAVOS A GRANEL
 SALIDA DE AIRE INFERIOR
 MALETÍN DE PLÁSTICO

BOQUILLAS	Ø Cabeza mm	Ø Clavo mm	Longitud clavo
-	Hasta 15,20	4,88 - 7,90	102 - 178 mm
Magnética	Hasta 8,74	2,87 - 4,11	50 - 90 mm
Magnética	Hasta 4,90	2 - 3,33	32 - 64 mm
Boquilla martillo			



EXTRACTOR DE CLAVOS

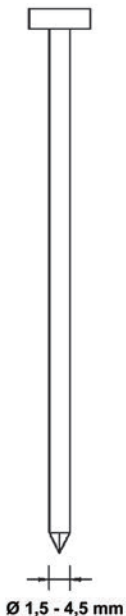

MODELO **BEX-PULLER**
CAPACIDAD Clavo Ø 1,5 - 4,5 mm
PESO 0,90 Kg
DIMENSIONES 242 x 55 x 230 mm
CONSUMO 0,5 litros/operación
EXTRACTOR DE CLAVOS
 SALIDA DE AIRE SUPERIOR ORIENTABLE
 CAJA DE CARTÓN

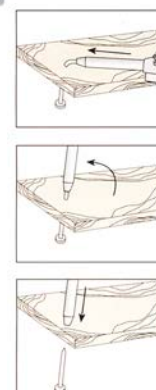

Presión de aire de 6 a 7 Kg/cm², manguera de Ø interior de 8 mm. Rosca entrada de 1/4